

INSTALLATIE INSTRUCTIES

Troldtekt® Plus K5-F en K5-FU,
gemonteerd met schroeven

Deze instructies zijn van toepassing op de montage van Troldtekt® Plus panelen K5-F en K5-FU, met schroeven op houten latten of metal-stud profielen. Als u Troldtekt® op houten latten installeert, moeten de latten minimaal 22x95 mm groot zijn. U kunt de installatie-instructies voor het Troldtekt® C60-profielstelsel of de houten latten downloaden op www.troldtekt.nl.

PROFIELTEKENINGEN (ONAFHANKELIJK VAN DE AFHANGING)

K5-F

K5-F is beschikbaar als Troldtekt Plus in samenstellingen:
25+20 / 25+40 mm
(Let op: 25+40 mm is niet toepasbaar in een C60 profielstelsel)

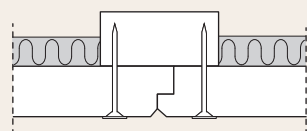

K5-F: met 5 mm schuine randen en sponning

K5-FU

K5-FU is beschikbaar als Troldtekt Plus in samenstellingen:
35+20 / 35+40 mm
(Let op: 35+40 mm is niet toepasbaar in een C60 profielstelsel)

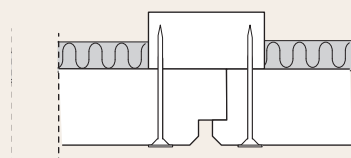

K5-FU: met 5 mm schuine randen en sponning voor U-groef

INSTALLATIE (LEES DE VOLLEDIGE INSTRUCTIES VOORDAT U MET DE WERKZAAMHEDEN BEGINT)

1: Begin met het plaatsen van een volledige rij Troldtekt panelen langs de hartlijn van de ruimte. Werk vervolgens verder naar beide zijden. Het is belangrijk dat de panelen strak tegen elkaar worden geplaatst. Voor het beste esthetische resultaat worden de panelen in halfsteensverband gemonteerd.

2: Bevestig de panelen met Troldtekt schroeven, geplaatst op 20 mm van de randen zoals aangegeven in de onderstaande afbeelding. Let erop dat de schroeven met ring niet te diep worden ingedraaid, om indeukingen in het paneel te voorkomen.

Let op: Bij het plaatsen van vierkante panelen van **600x600 mm** is het belangrijk dat de houtvezels grotendeels in dezelfde richting lopen. Voor een egaal eindbeeld plaatst u de panelen zo dat de bedrukte (Troldtekt batchnummer) tekst op de achterzijde steeds in dezelfde richting loopt.

ILLUSTRATIE - INSTALLATIE K5-F EN K5-FU

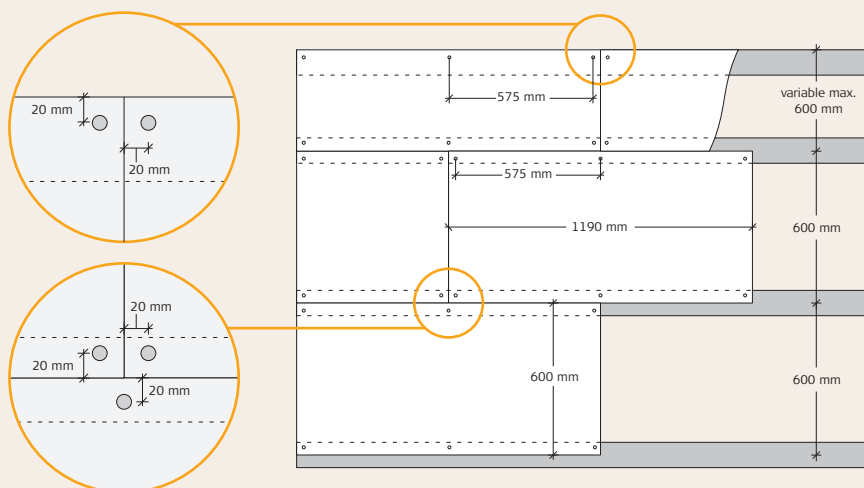

DAMPSCHEM

Als u een damp scherm moet installeren, raden we aan om polyethyleen te gebruiken. Het damp scherm moet over de houten latten worden geplaatst, d.w.z. tussen de latten en de hoofdbalk.

Installeer het damp scherm stevig tegen de isolatie.

Raadpleeg de instructies van de fabrikant.

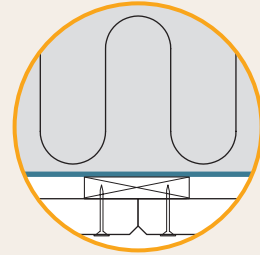

MODULE AFMETINGEN

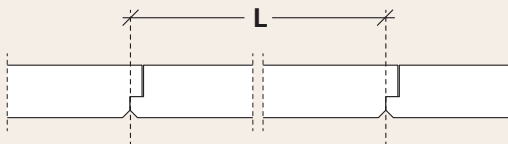

K5-F
Lengte (L): 600/1190/2000/2400 mm

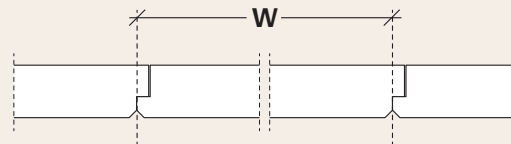

K5-F
Breedte (B): 600 mm

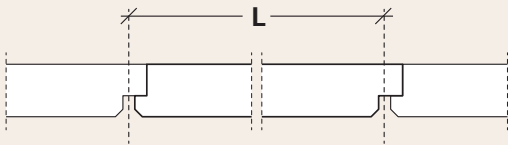

K5-FU
Lengte (L): 600/1190/2000/2400 mm

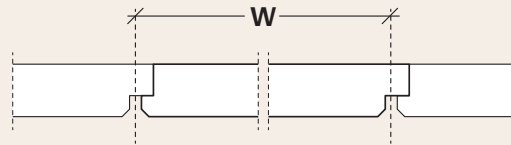

K5-FU
Breedte (B): 600 mm

TROLDTEKT[®] SCHROEVEN

K5-F

Paneeldikte (mm)	Paneellengte (mm)	Schroefafmetingen (mm)	Aantal schroeven (per paneel)	Max. overspanning (mm)
25 / 25+20 / 25+40	600	4,2x45/4,2x50	4	600
	1190		6	
	2000/2400		10	

K5-FU

Paneeldikte (mm)	Paneellengte (mm)	Schroefafmetingen (mm)	Aantal schroeven (per paneel)	Max. overspanning (mm)
35 / 35+20 / 35+40	600	4,2x55/4,2x50	4	600
	1190		6	
	2000/2400		10	

Met Troldekt-structuurschroeven voor hout en staal, PH2

4,2x45 mm/4,2x55 mm



Met Troldekt-structuurschroeven voor staal, PH2

4,2x50 mm



Dit document weerspiegelt de kennis van Troldekt over certificeringen, normen en producten op het moment van publicatie. Aan de inhoud van dit document kunnen geen rechten worden ontleend. Wijzigingen, vormgeving en drukfouten voorbehouden.

De meest recente versie vindt u online door de QR-code te scannen.

APRIL 2026 NL V01

Troldekt Benelux
Den Engelsman 5
NL-6026 RB Maarheeze
Tel. +31 495 599 141
NLinfo@troldekt.com

www.troldekt.nl